

PICCHIO SINGLE ELEC

3D-
BIM

PaletteCAD

eco
design

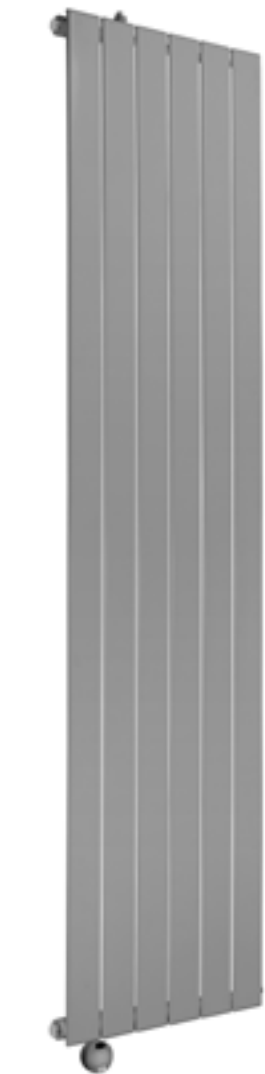
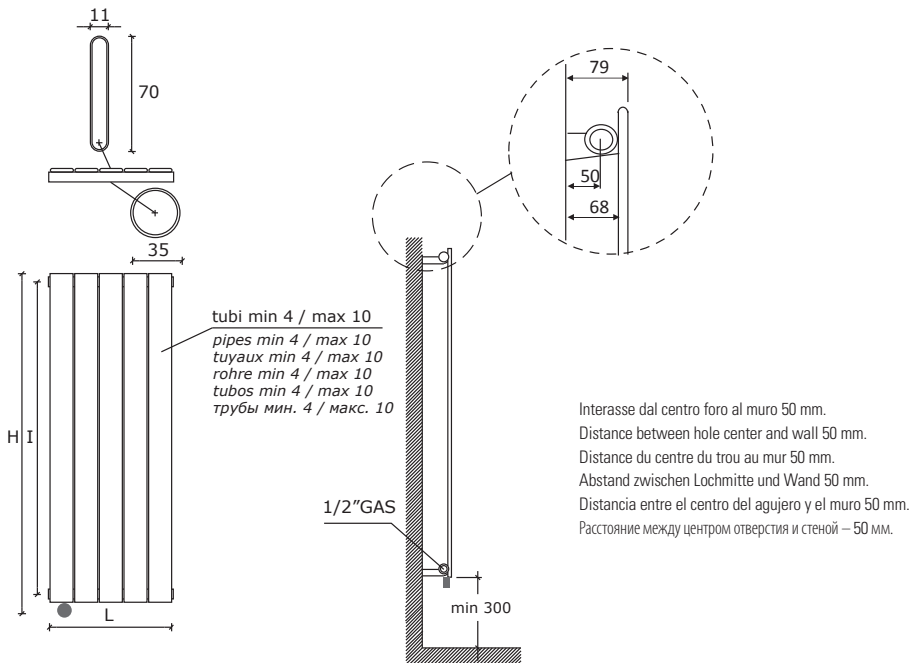

NEWS

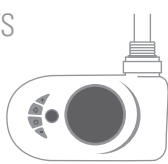

M1 / M2

- Mod M1:** resistenza elettrica digitale + cavo 1200mm + spina schuko + glicole
- Mod M2:** resistenza elettrica digitale Cl.2 + cavo 900mm + fil pilote + glicole. **Solo per il mercato francese**
- Mod M1 / M2: programmazione giornaliera / settimanale**
- Mod M1:** digital thermostat + cable 1200mm + schuko plug + glicole
- Mod M2:** digital thermostat Cl.2+ cable 900mm + fil pilote + glicole. **Only for French market**
- Mod M1 / M2: daily / weekly programming**
- Mod M1:** Thermostat digitale + cable 1200mm + prise schuko + glycol
- Mod M2:** Thermostat digitale Cl.2 + cable 900mm + fil pilote + glycol. **Pour le marché français seulement**
- Mod M1 / M2: programmation journalière / hebdomadaire**
- Mod M1:** Digitalheizstab + 1200 mm Kabel + Schukostecker + Glykol
- Mod M2:** Digitalheizstab Cl.2 + 900 mm Kabel + fil pilote + Glykol. **Nur für französischen Markt**
- Mod M1 / M2: Tägliche / wöchentliche Programmierung**
- Mod M1:** Resistencia eléctrica digital + 1200 mm cable + clavija schuko + glicole
- Mod M2:** Resistencia eléctrica digital Cl.2 + 900 mm cable + fil pilote + glicole. **Sólo por mercado francés**
- Mod M1 / M2: Programación diaria/semanal**
- Mod M1:** цифровой термостат + кабель 1200мм + электрическая вилка + гликоль
- Mod M2:** цифровой термостат класс II + кабель 900мм + контрольный провод + гликоль. **Только для рынка Франции**
- Mod M1 / M2: Дневное/недельное программирование**

p./S. 378



SP1 / SP2



- A richiesta:** Copriresistenza nella stessa finitura del radiatore
- On request:** Heating element cover as per radiator finish
- Sur demande:** Couverture du thermostat dans la même finition du radiateur
- Auf Anfrage:** Heizstab Abdeckung in der gleichen Ausführung wie der Heizkörper
- Bajo pedido:** Protección resistencia en el mismo acabado que el radiador
- По запросу:** Цвет покрытия терморегулятора соответствует цвету радиатора

p./S. 379



- Mod SP1:** resistenza elettrica con infrarossi munita di telecomando di serie + cavo 1200mm + spina schuko+ glicole
- Mod SP2:** resistenza elettrica con infrarossi Cl.2 munita di telecomando + cavo 900mm + fil pilote + glicole. **Solo per il mercato francese**
- Mod SP1 / SP2: programmazione giornaliera / settimanale**
- Mod SP1:** infrared programmable thermostat as standard + cable 1200 mm + schuko plug + glicole
- Mod SP2:** infrared programmable thermostat Cl.2 + cable 900 mm + fil pilote + glicole. **Only for French market**
- Mod SP1 / SP2: daily / weekly programming**
- Mod SP1:** Thermostat programmable infra-rouge en série + câble 1200 mm + prise Schuko + glycol
- Mod SP2:** Thermostat programmable infra-rouge Cl.2 + câble 900 mm + fil pilote + glycol. **Pour le marché français seulement**
- Mod SP1 / SP2: programmation journalière / hebdomadaire**
- Mod SP1:** Heizstab mit Infrarot ausgeschattet mit Fernbedienung standardmäßig + 1200 mm Kabel + Schukostecker + Glykol
- Mod SP2:** Heizstab mit Infrarot ausgeschattet mit Fernbedienung Cl.2 + 900 mm Kabel + fil pilote + Glykol. **Nur für französischen Markt**
- Mod SP1 / SP2: Tägliche / wöchentliche Programmierung**
- Mod SP1:** Resistencia eléctrica con infrarrojo provisto de control remoto de serie + 1200 mm cable + clavija schuko + glicole
- Mod SP2:** Resistencia eléctrica con infrarrojo provisto de control remoto Cl.2 + 900 mm cable + fil pilote + glicole. **Sólo por mercado francés**
- Mod SP1 / SP2: Programación diaria/semanal**
- Mod SP1:** инфракрасный программируемый термостат стандартный комплект поставки + кабель 1200мм + электрическая вилка + гликоль
- Mod SP2:** инфракрасный программируемый термостат класс II + кабель 900мм + гликоль. **Только для рынка Франции**
- Mod SP1 / SP2: Дневное/недельное программирование**

p./S. 379

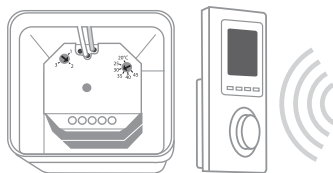

ER1 / ER2

- Mod ER1 / ER2:** kit termostato ambiente con programmazione settimanale e ricevitore in radiofrequenza per scatola a muro (installazione obbligatoria)
- Mod ER2: Solo per il mercato francese**
- Mod ER1 / ER2:** room thermostat kit with weekly programming and wireless receiver for wall box (mandatory installation)
- Mod ER2: Only for French market**
- Mod ER1 / ER2:** kit de thermostat d'ambiance pour la programmation hebdomadaire et récepteur à radiofréquence pour connexion au mur (Installation obligatoire)
- Mod ER2: seulement pour le marché Français**
- Mod ER1 / ER2:** Raumthermostat-Kit mit wöchentlicher Programmierung und Hochfrequenzempfänger für Wandbox (obligatorische Installation)
- Mod ER2: nur für den französischen Markt**
- Mod ER1 / ER2:** kit de termostato de ambiente con programación semanal y receptor de radiofrecuencia para caja de pared (instalación obligatoria)
- Mod ER2: solo para el mercado francés**
- Mod ER1 / ER2:** комплект комнатного термостата с недельным программированием и беспроводным приемником для настенной коробки (обязательная установка)
- Mod ER2: только для французского рынка**

p./S. 379

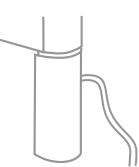
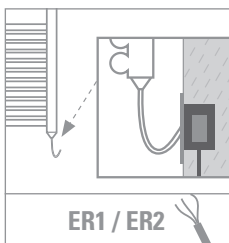

caleido

codice code code Artikel Nr. codigo код	altezza height hauteur Höhe altura высота	larghezza width largeur Breite ancha ширина	interasse distance between bars entraxe Achsabstand distancia entre centros междюветровое расстояние	Watt = Kcal/h ÷ 0,860 Kcal/h = Watt × 0,860	
				output versione elettrica output for electrical version puissance en version electrique Output für elektrische Ausführung output versione agua elettrica выход электрического варианта	watt
	H mm	L mm	I mm		
PC06S810...	920	455	760		400
PC08S810...	920	605	760		700
PC06S1210...	1320	455	1160		700
PC07S1210...	1320	530	1160		700
PC08S1210...	1320	605	1160		1000
PC10S1210...	1320	755	1160		1000
PC06S1510...	1620	455	1460		700
PC08S1510...	1620	605	1460		1000
PC10S1510...	1620	755	1460		1400
PC04S1810...	1920	305	1760		700
PC05S1810...	1920	380	1760		700
PC06S1810...	1920	455	1760		1000
PC07S1810...	1920	530	1760		1000
PC08S1810...	1920	605	1760		1400
PC09S1810...	1920	680	1760		1400
PC10S1810...	1920	755	1760		1700
PC04S2010...	2120	305	1960		700
PC05S2010...	2120	380	1960		1000
PC06S2010...	2120	455	1960		1000
PC07S2010...	2120	530	1960		1400
PC08S2010...	2120	605	1960		1400
PC09S2010...	2120	680	1960		1700
PC10S2010...	2120	755	1960		1700

- ♦ Incluso il termostato di 110 mm
- ♦ Included 110 mm high room control
- ♦ Inclus boîtier de régulation de 110 mm
- ♦ Inkl. Raumthermostat (110 mm)
- ♦ Incluido termostato por ambiente de 110 mm
- ♦ Включающий термостат 110 мм

Scatola termostato bianca di serie per radiatori bianchi. Scatola termostato cromata di serie per radiatori colorati e finiture inox.
Standard white thermostat box for white radiators. Standard chromed thermostat box for coloured and stainless steel finishings radiators.
Boîtier thermostat blanc de série pour radiateurs blancs. Boîtier thermostat chromée de série pour radiateurs colorés et finitions inox.
Serienmäßig weißes Thermostatgehäuse für weiße Heizkörper. Serienmäßig verchromte Thermostatgehäuse für bunte Heizkörper und Edelstahlfinish.
Caja de termostato blanca de serie para radiadores blancos. Caja de termostato cromado de serie para radiadores coloreados y acabados inox.
Корпус термостата белый стандартный для белых радиаторов. Стандартный хромированный термостат для цветных радиаторов и радиаторов в отделке нержавеющей стали.

La barra porta asciugamano estende la larghezza del radiatore di 20/40 mm.
ATTENZIONE: PER IL MERCATO ITALIANO, POTENZA MASSIMA CONSIGLIATA: 1000 WATT.
Alimentazione monofase 230 Volt
Materiale: acciaio al carbonio

The towel bar makes the radiator 20/40 mm larger.
Single-phase power supply
230 Volt
Material: carbon-steel.

Avec la barre porte-serviette le radiateur est 20/40 mm plus large.
Alimentation monophasée 230 Volt
Matériel: Acier.

Mit Handtuchhalter ist der Heizkörper 20/40 mm breiter.
Einphasige Stromversorgung 230 Volt
Material: Kohlenstoffstahl.

La barra portatoallas extiende el ancho del radiador de 20/40 mm.
Alimentación monofásica 230 Volios
Material: Acero de carbono.

Планка для полотенец увеличивает ширину радиатора на 20/40 мм.
Однофазный источник питания 230 вольт.
Материал – углеродистая сталь.

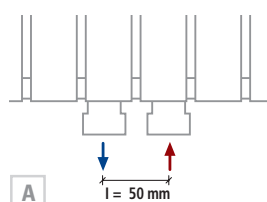

per la versione mista
for dual energy version
pour la version mixte
gemischter Ausführung
para versión mixta
для смешанной версии



Interasse Centrale 50 mm a richiesta. A partire da L 530. Central distance between centers 50 mm on request. From L 530. Entraxe centrale 50 mm sur demande. À partir de L 530. Mittelanschluss 50 mm Auf Anfrage. Ab Breite L = 530 mm. Distancia entre centros de 50 mm, bajo pedido. По запросу радиатор может выполняться с центральным межосевым расстоянием, равным 50 мм. От длины L 530.

p./S. 362

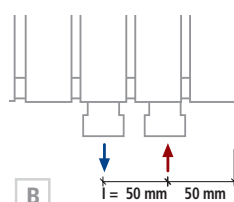

per la versione mista
for dual energy version
pour la version mixte
gemischter Ausführung
para versión mixta
для смешанной версии



Interasse destro 50 mm a richiesta. Right distance between centers 50 mm on request. Entraxe Droite 50 mm sur demande. Rechtsanschluss 50 mm Auf Anfrage. Distancia entre Derecha de 50 mm, bajo pedido. По запросу радиатор может выполняться с право межосевым расстоянием, равным 50 мм.

p./S. 362



Barra portasciugamani short a richiesta. A partire da L 455. Short towel rail on request. From L 455.
Barre porte-serviettes short sur demande. À partir de L 455. Handtuchtrockenstange Short Auf Anfrage. Ab Breite L = 455 mm.
Barra calentatoallas short bajo pedido. A partir de L 455.
По запросу изготавливается перекладина для полотенца модели Short. От длины L 455.

p./S. 384